

Der Betrieb stellt gewisse Anforderungen an die Kommunikation

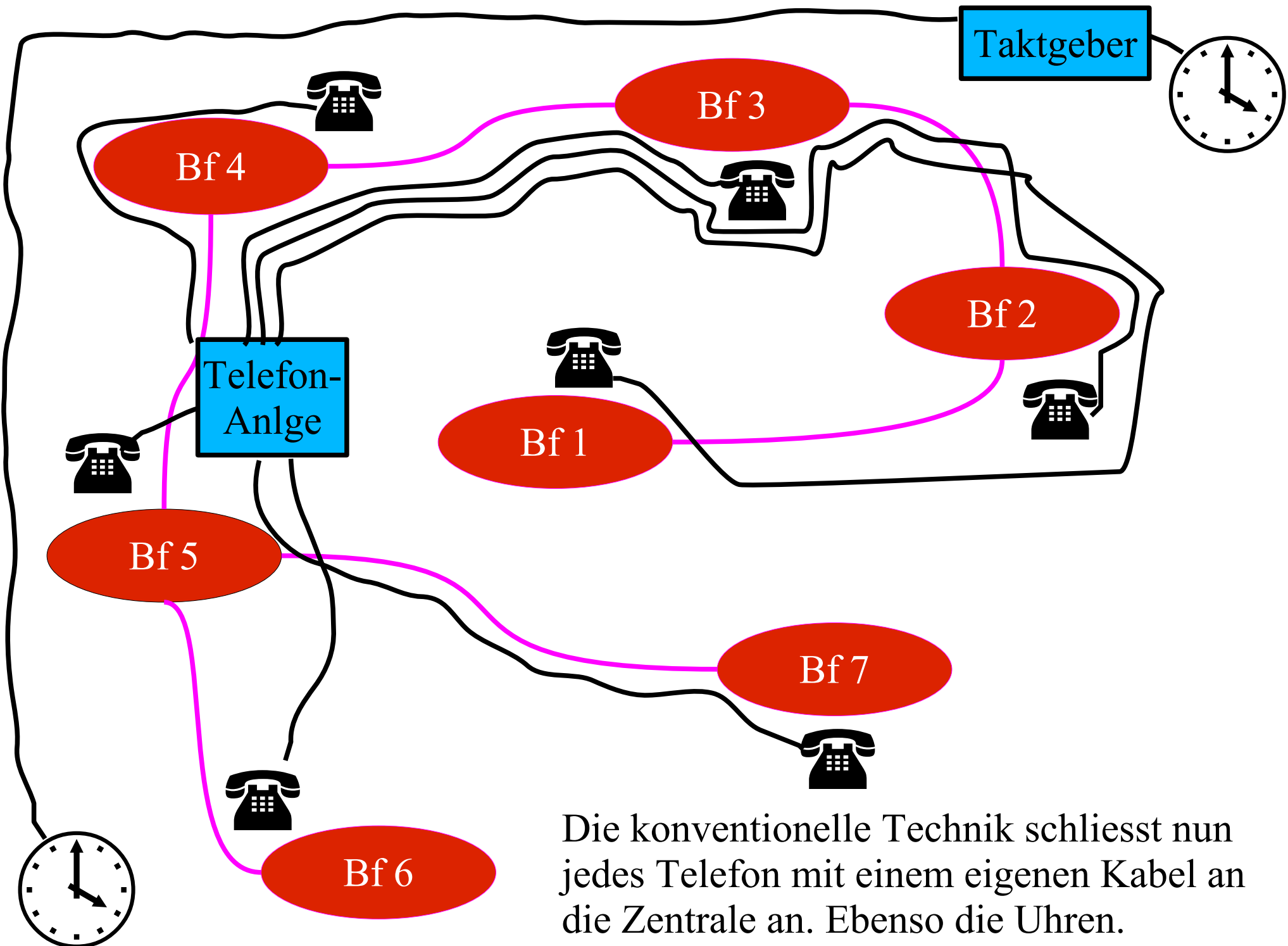

Die konventionelle Technik schliesst nun jedes Telefon mit einem eigenen Kabel an die Zentrale an. Ebenso die Uhren.

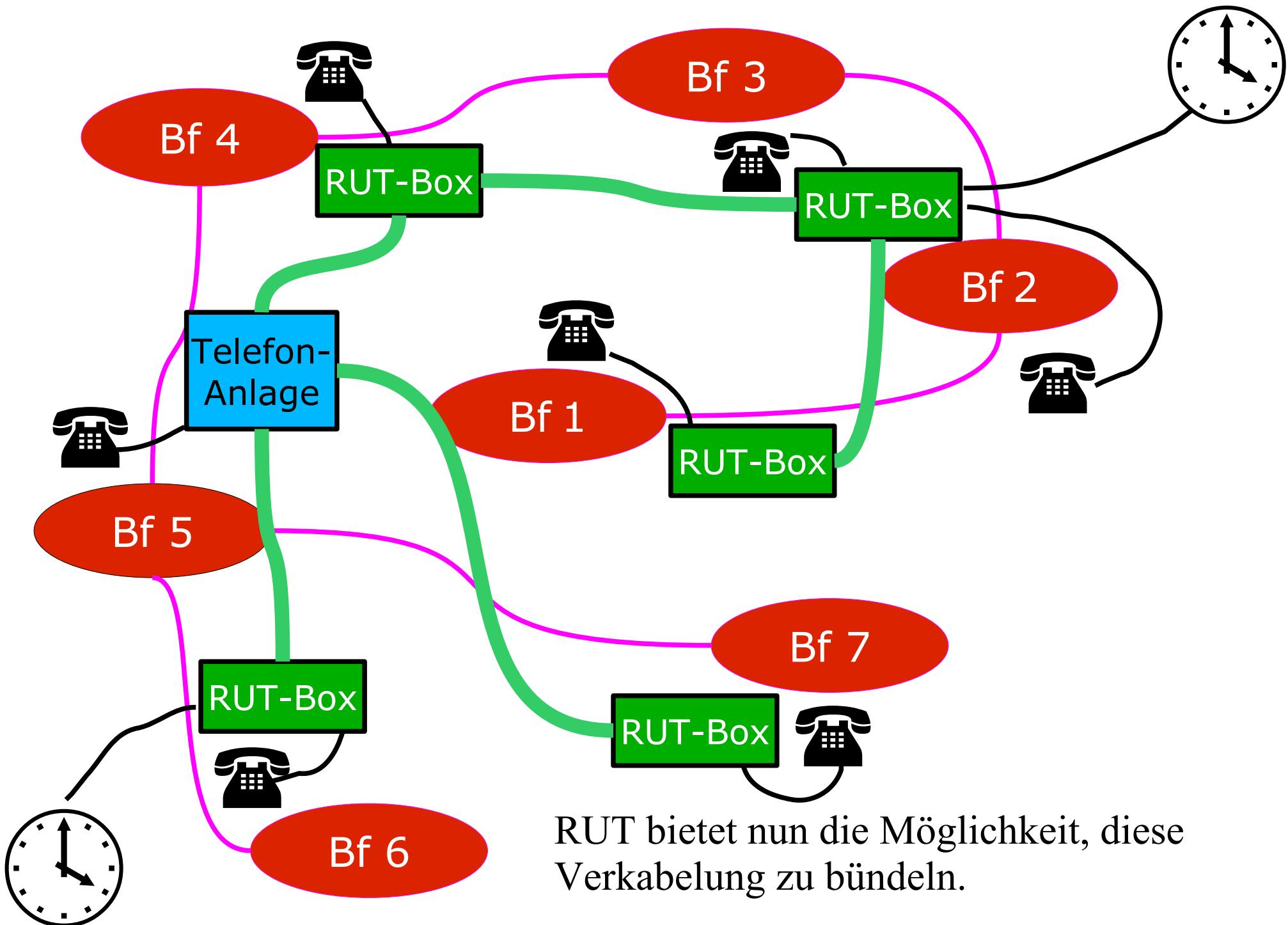

RUT bietet nun die Möglichkeit, diese Verkabelung zu bündeln.

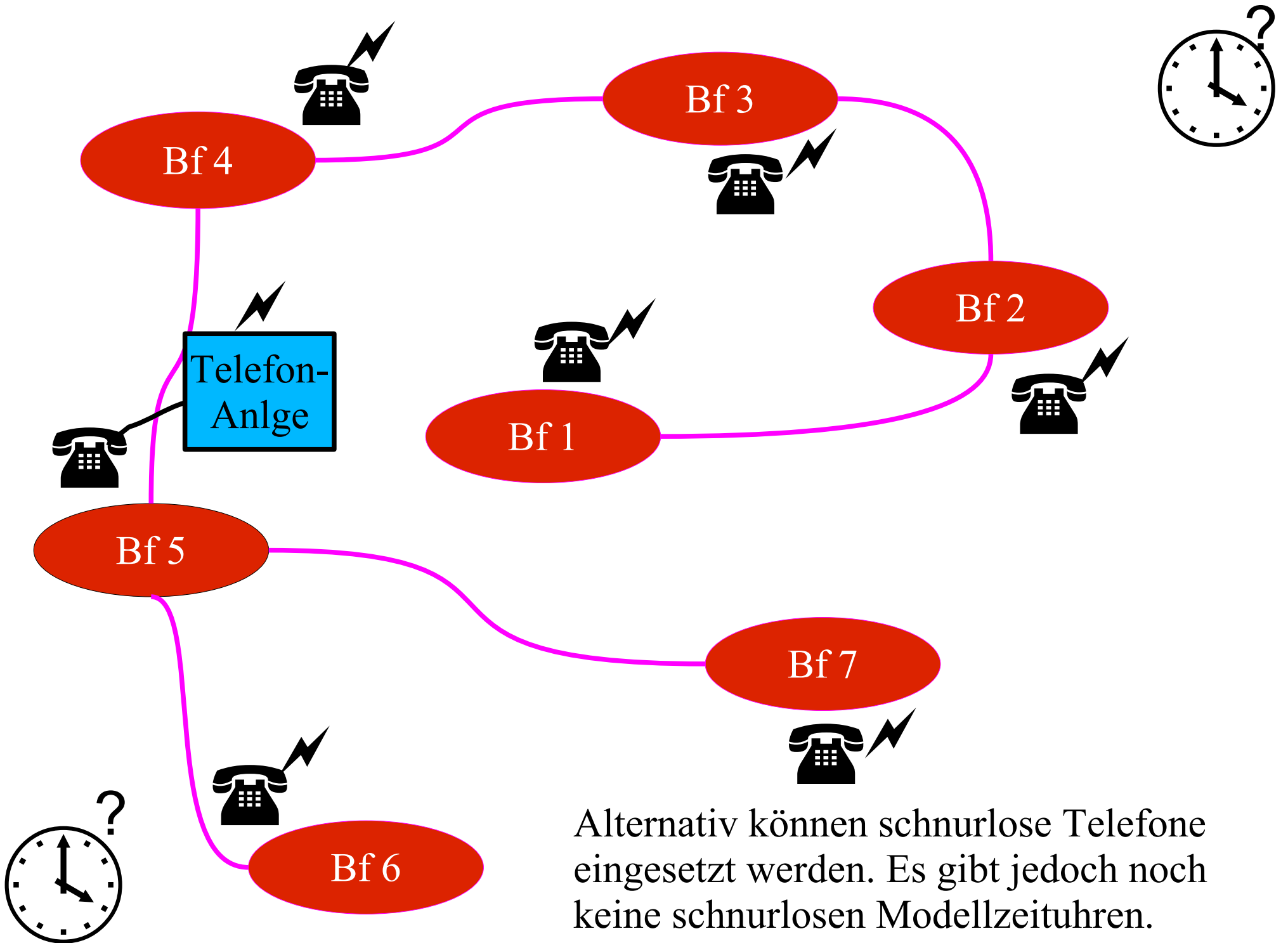

Alternativ können schnurlose Telefone eingesetzt werden. Es gibt jedoch noch keine schnurlosen Modellzeituhren.

Die RUT-Box

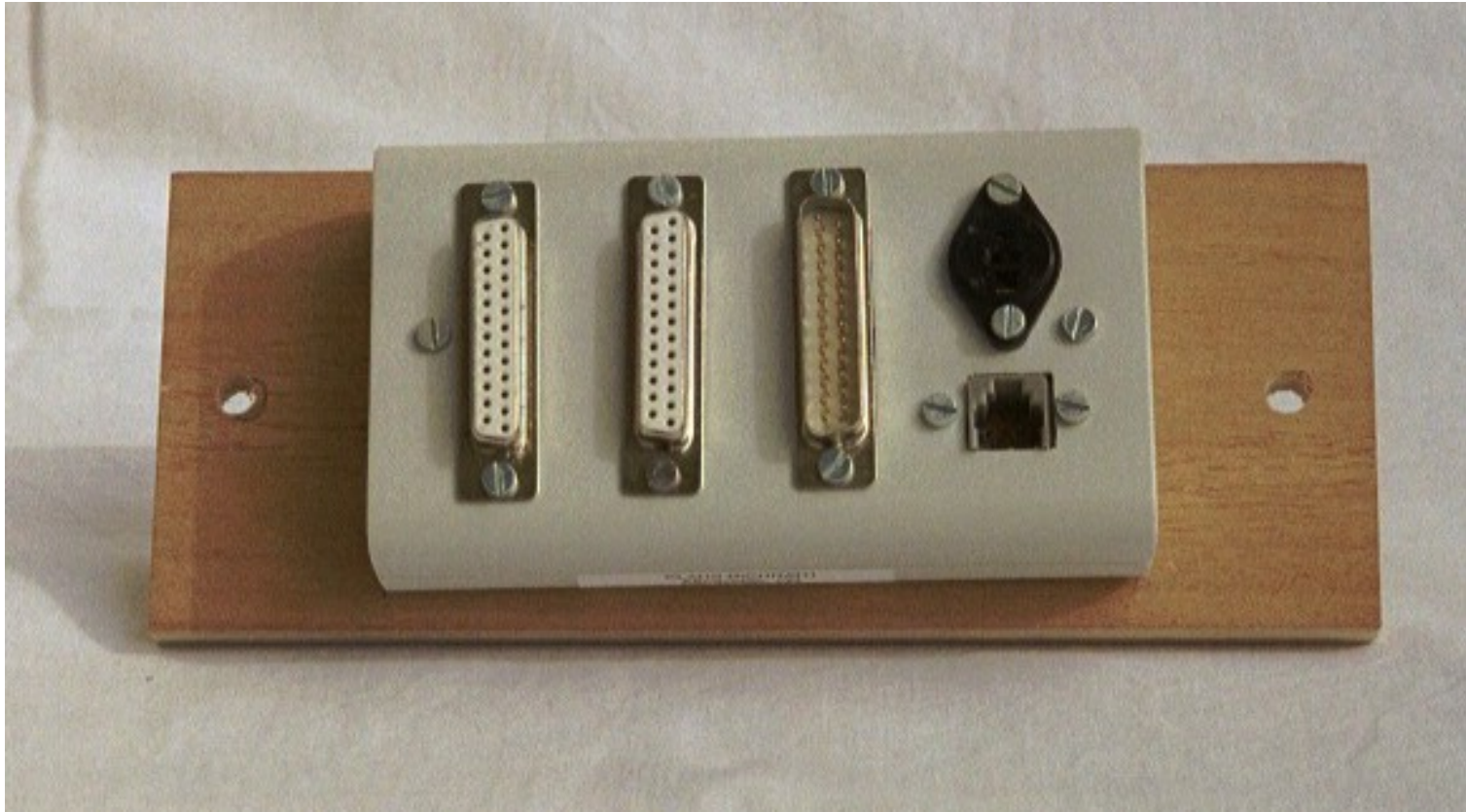

Die RUT-Box

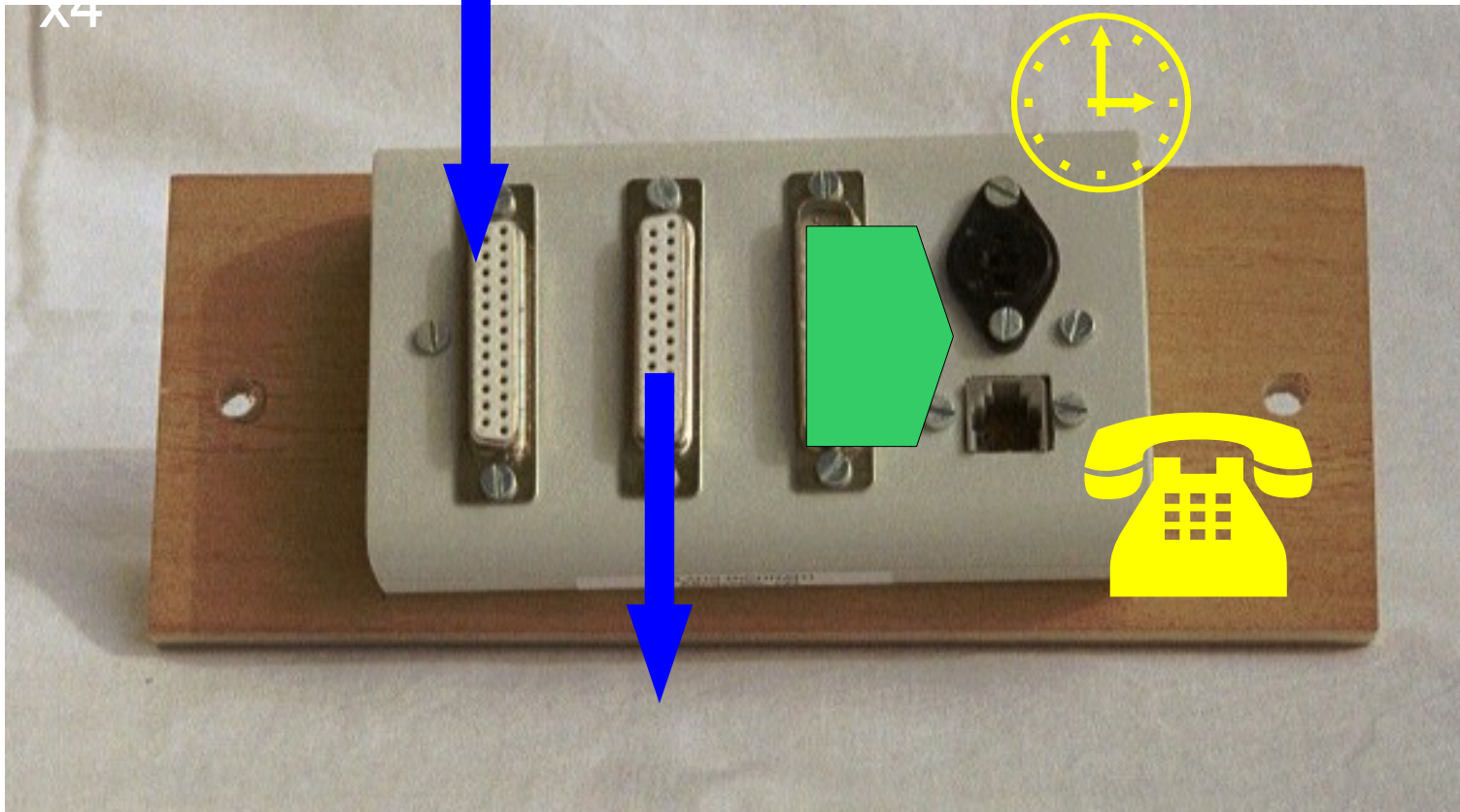

10 Doppeladern
Telefonie
(x0-x9)
+Uhrtakt

1 4 9 0 U

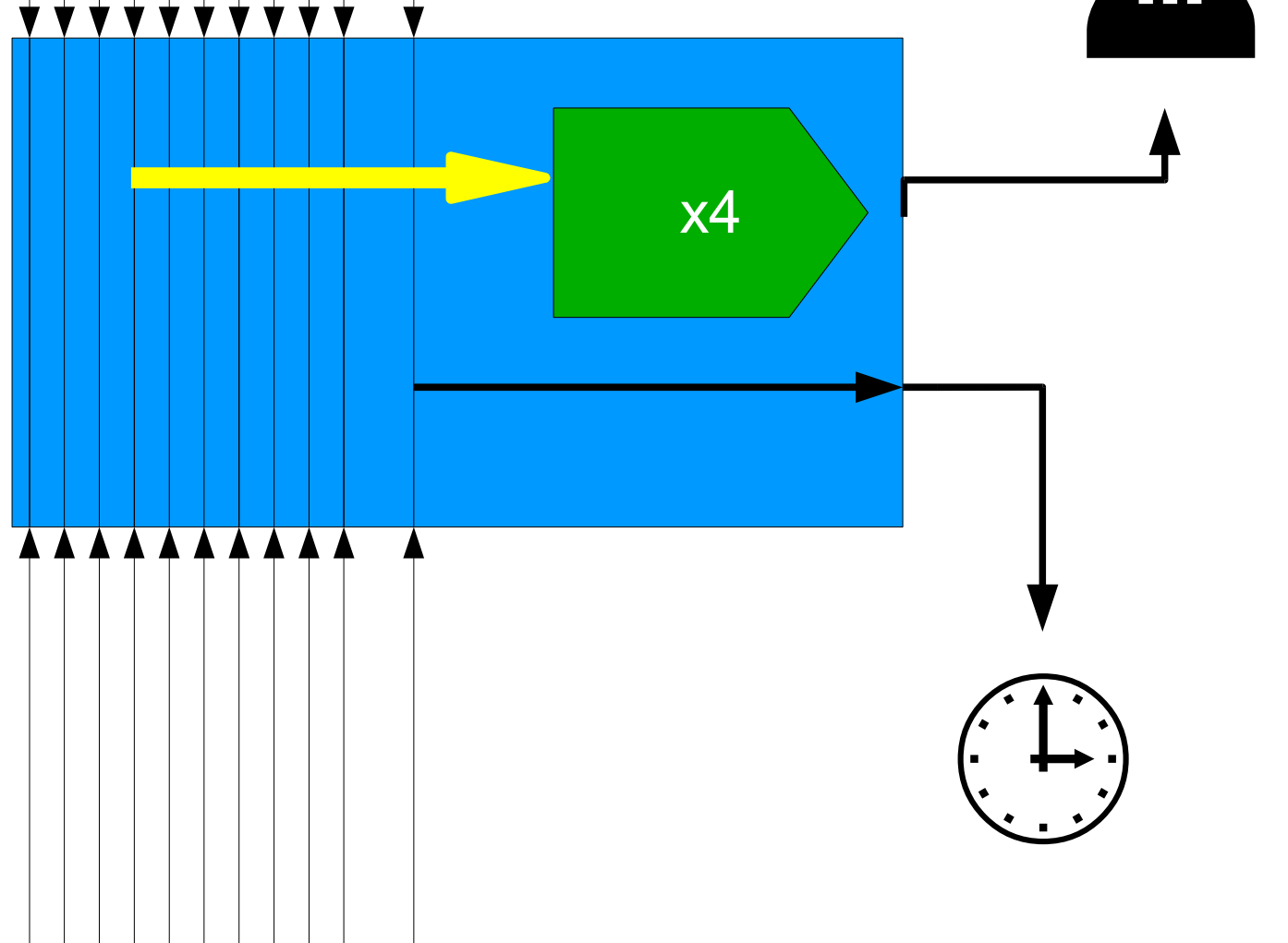

Pinbelegung

2 / 3	0
4 / 5	1
6 / 7	2
8 / 9	3
10 / 11	4
16 / 17	5
18 / 19	6
20 / 21	7
22 / 23	8
24 / 25	9
12 / 13	UHR

RUT-Anschlußbox
Ansicht auf Lötseite!

Uhrenanschluß
LS-Buchse oder
Chinch-Buchse

Leitung 13 positiv Δ
gerade Minute!

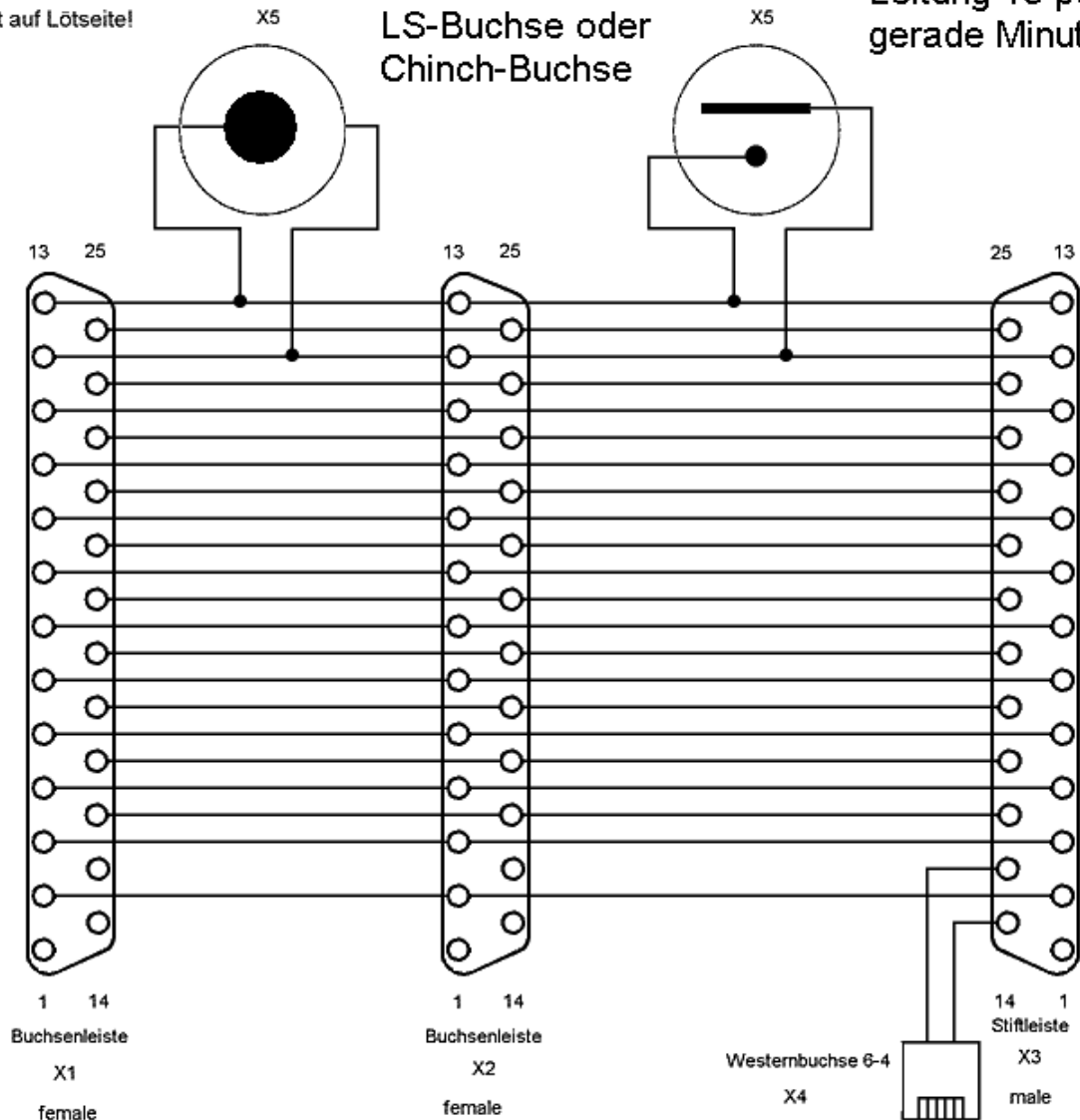

A.Mühl 31.12.2006

Querverbindung in der RUT-Box

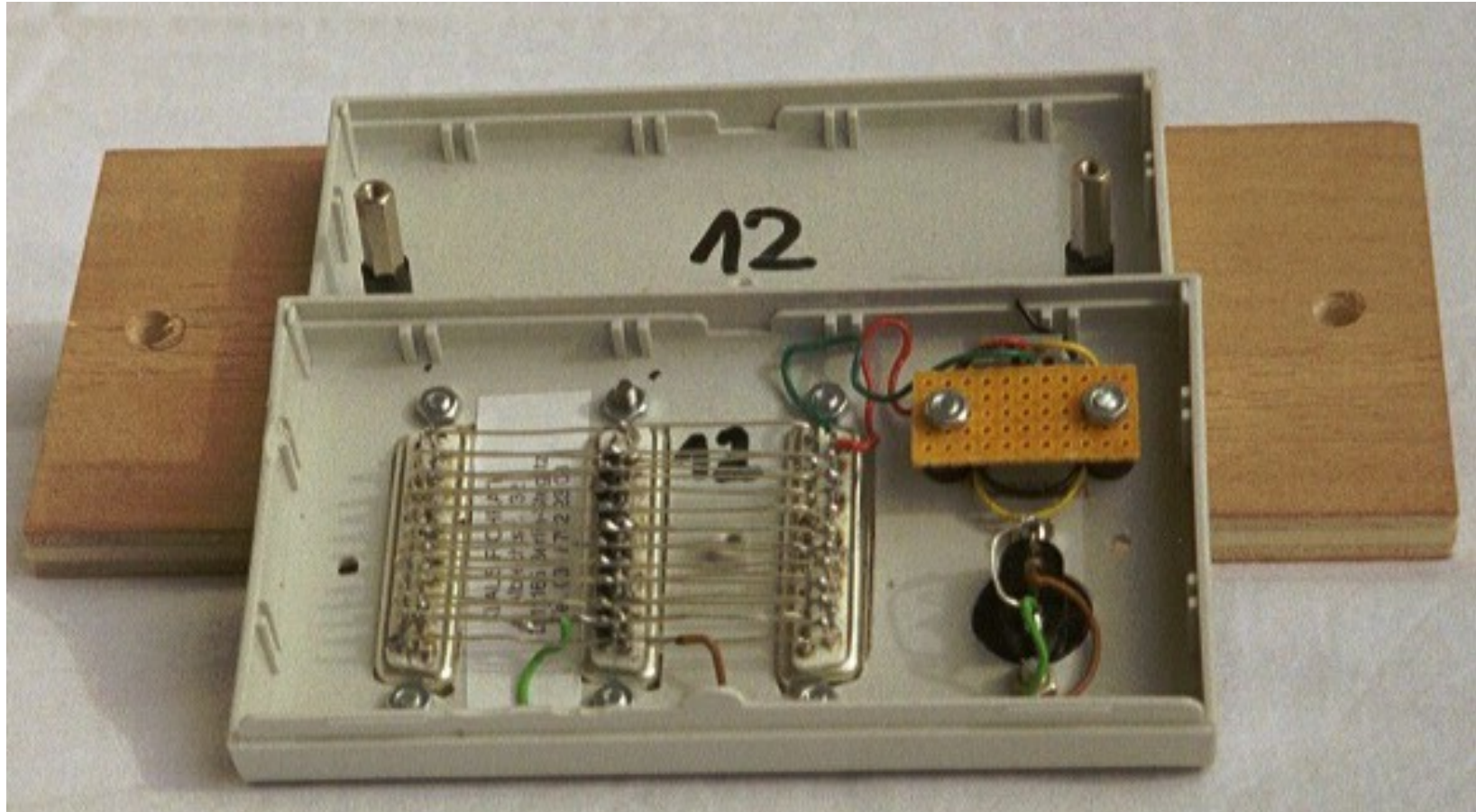

50 kleine Drahtstücke – über 100 Lötstellen

Querverbindung in der RUT-Box

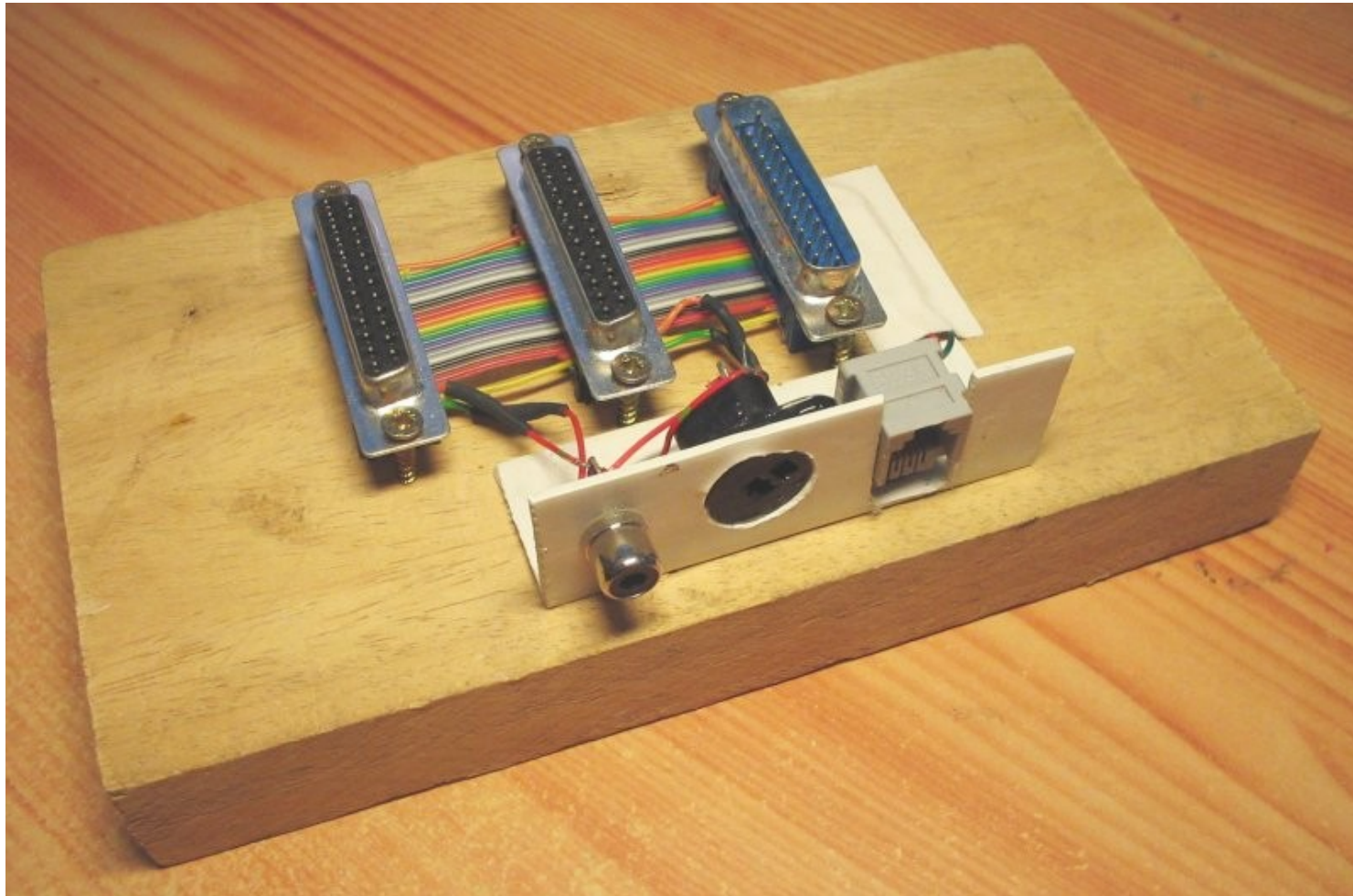

3 Quetschverbinder für Flachbandkabel – erheblich einfacher!

Belegung des Flachbandkabels

